



# TIPOS DE SINTAGMAS E REPRESENTAÇÕES ARBÓREAS

FUNDAMENTOS DE SINTAXE  
APOIO PEDAGÓGICO  
23/05/2018  
SAULO SANTOS

# PROGRAMA DA AULA

1. Tipos de sintagma
2. Sintagmas lexicais
3. Representações arbóreas de sintagmas lexicais
4. Sintagmas funcionais
5. Representações arbóreas de sintagmas funcionais

# 1. TIPOS DE SINTAGMA

Que diferenças temos entre **léxico** e palavras ou **morfes funcionais**?

O que é um **sintagma**?

# 1. TIPOS DE SINTAGMA

## Uma proposta de divisão básica

Número mínimo de categorias: Verbo, Nome, Adjetivo e Preposição

Traços: V (Verbal) e N (Nominal)

	Verbal	Nominal
Verbo	+	-
Nome	-	+
Adjetivo	+	+
Preposição	-	-

# 1. TIPOS DE SINTAGMA

## Uma proposta alargada

Número mínimo de categorias: Verbo, Nome, Adjetivo, Preposição e Advérbio

Traços: V (Verbal), N (Nominal) e A (Adverbial)

	Verbal	Nominal	Adverbial
Verbo	+	-	-
Nome	-	+	-
Adjetivo	+	+	+
Preposição	-	-	-
Advérbio	-	-	+

# TIPOS DE SINTAGMA

Veremos os seguintes tipos de sintagmas:

Sintagma Verbal

Sintagma Nominal

Sintagma Adjetival

Sintagma Preposicional

Sintagma Adverbial

Sintagma Flexional

Sintagma Complementizador

Sintagma Temporal

# TIPOS DE SINTAGMA

Veremos os seguintes tipos de sintagmas:

Sintagma Verbal

Sintagma Nominal

Sintagma Adjetival

Sintagma Preposicional

Sintagma Adverbial

Sintagma Flexional

Sintagma Complementizador

Sintagma Temporal

**Quais desses são lexicais e  
quais desses são funcionais?**

# SINTAGMAS LEXICAIS

Sintagmas são entidades **endocêntricas**, i.e., estruturadas ao redor de um núcleo ao qual outras unidades são organizadas hierarquicamente.



# SINTAGMAS LEXICAIS

Sintagmas são entidades **endocêntricas**, i.e., estruturadas ao redor de um núcleo ao qual outras unidades são organizadas hierarquicamente.

A unidade dominante é o **núcleo do sintagma**.

# SINTAGMAS LEXICAIS

Sintagmas são entidades **endocêntricas**, i.e., estruturadas ao redor de um núcleo ao qual outras unidades são organizadas hierarquicamente.

A unidade dominante é o **núcleo o do sintagma**.

Então, quais são os **núcleos dos sintagmas lexicais**?

# SINTAGMAS LEXICAIS

Então, quais são os **núcleos dos sintagmas lexicais**?

Os núcleos sintagmáticos lexicais são essencialmente unidades do léxico, sejam essas predicadoras ou não. A saber:

Sintagma Verbal

Sintagma Nominal

Sintagma Adjetival

Sintagma Preposicional

Sintagma Adverbial

# SINTAGMAS LEXICAIS

## Projeção

Projeção é a propriedade de um núcleo lexical de expandir-se para o status de um sintagma, seja pela combinação com outros elementos, seja pela projeção de si mesmo num sintagma unitário.

# SINTAGMAS LEXICAIS

## Projeção

Projeção é a propriedade de um núcleo lexical de expandir-se para o status de um sintagma, seja pela combinação com outros elementos, seja pela projeção de si mesmo num sintagma unitário.

[SN ida]

# SINTAGMAS LEXICAIS

## Projeção

Projeção é a propriedade de um núcleo lexical de expandir-se para o status de um sintagma, seja pela combinação com outros elementos, seja pela projeção de si mesmo num sintagma unitário.

[SN ida [SP a [SP o teatro]]

# SINTAGMAS LEXICAIS

## Projeção

Projeção é a propriedade de um núcleo lexical de expandir-se para o status de um sintagma, seja pela combinação com outros elementos, seja pela projeção de si mesmo num sintagma unitário.

[SN ida [SP a [SP o teatro]]

**Somente núcleos lexicais são capazes de se projetar, i.e., de se expandir.**

# SINTAGMAS LEXICAIS

Pensemos no nome “construção”. Quais dos sintagmas abaixo podem **complementá-lo**, i.e., quais sintagmas o nome “construção” pode **selecionar**?

## **Construção**

- A) nova
- B) verdade
- C) da casa
- D) apartamento
- E) facilmente



# SINTAGMAS LEXICAIS

Pensemos no nome “construção”. Quais dos sintagmas abaixo podem **complementá-lo**, i.e., quais sintagmas o nome “construção” pode **selecionar**?

## **Construção (Sintagma Nominal)**

- A) nova (Sintagma Adjetival)
- B) verdade (Sintagma Nominal)
- C) da casa (Sintagma Preposicional)
- D) apartamento (Sintagma Nominal)
- E) facilmente (Sintagma Adverbial)

# SINTAGMAS LEXICAIS

## s-seleção

Apesar de parecer que o exemplo seleciona apenas determinadas categorias de sintagma, os sintagmas lexicais caracterizam-se por selecionar argumentos em função de suas propriedades semânticas, havendo, dependendo do item lexical, restrições de tipo categorial.

# REPRESENTAÇÕES ARBÓREAS

## Modelo da Teoria X-Barra

SX	Projeção máxima
X'	Projeção intermediária
X	Núcleo

# REPRESENTAÇÕES ARBÓREAS

## Modelo da Teoria X-Barra

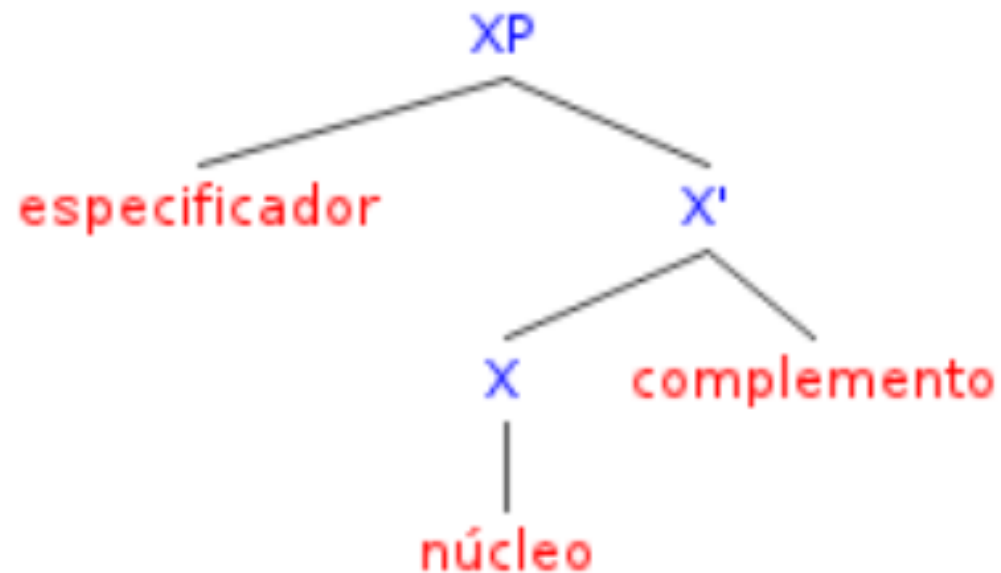

Projeção máxima

Projeção intermediária

Núcleo e Projeção Máxima

# REPRESENTAÇÕES ARBÓREAS

## Modelo da Teoria X-Barra

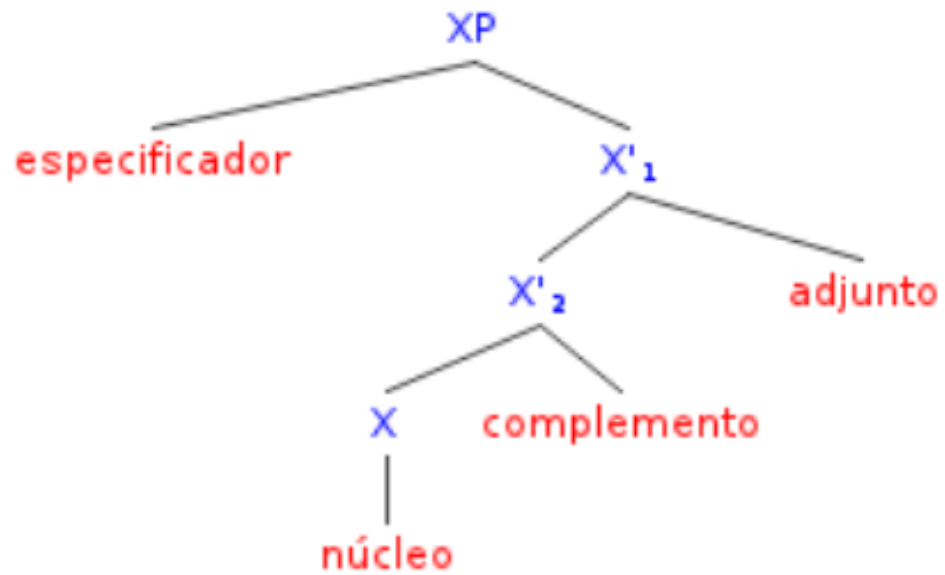

Projeção máxima

Projeções intermediárias

# REPRESENTAÇÕES ARBÓREAS

## **Modelo da Teoria X-Barra**

Todo sintagma é a expansão de seu núcleo

○ elemento obrigatório é o núcleo

○ núcleo subcategoria os demais componentes

# REPRESENTAÇÕES ARBÓREAS

## Modelo da Teoria X-Barra

SN

|

N'

|

N

SP

|

P'

|

P

SV

|

V'

|

V

SA

|

A'

|

A

SAdv

|

Adv'

|

Adv

# REPRESENTAÇÕES ARBÓREAS DE SINTAGMAS LEXICAIS

## **Sintagma Verbal**

Núcleo: verbo

Expansões: sintagma nominal, sintagma preposicional, sintagma adverbial, sintagma complementizador, sintagma flexional, sintagma temporal etc.



# REPRESENTAÇÕES ARBÓREAS DE SINTAGMAS LEXICAIS

## Sintagma Verbal

Núcleo: verbo

Expansões: sintagma nominal, sintagma preposicional, sintagma adverbial, sintagma complementizador, sintagma flexional, sintagma temporal etc.

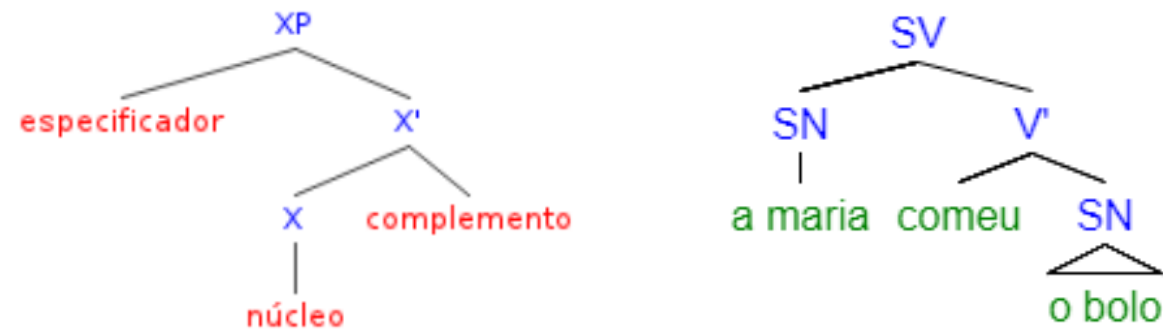

# REPRESENTAÇÕES ARBÓREAS DE SINTAGMAS LEXICAIS

## Sintagma Verbal

Núcleo: verbo

Expansões: sintagma nominal, sintagma preposicional, sintagma adverbial, sintagma complementizador, sintagma flexional, sintagma temporal etc.

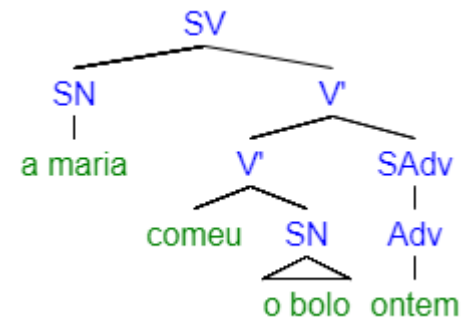
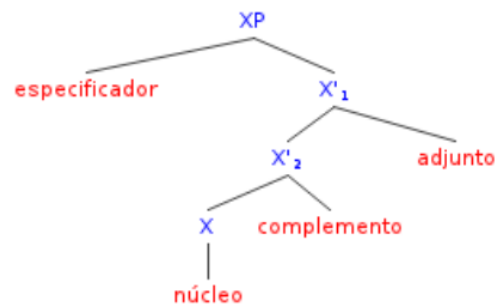

# REPRESENTAÇÕES ARBÓREAS DE SINTAGMAS LEXICAIS

## Sintagma Nominal

Núcleo: nome

Expansões: determinante, sintagma preposicional

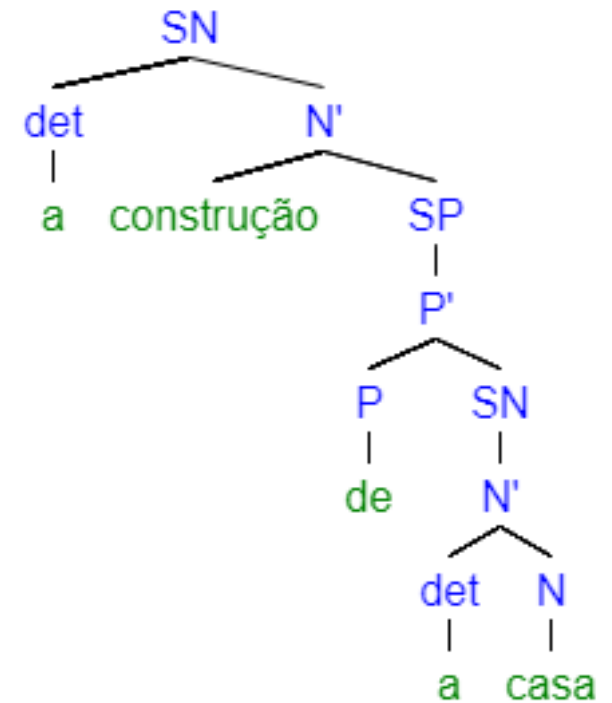
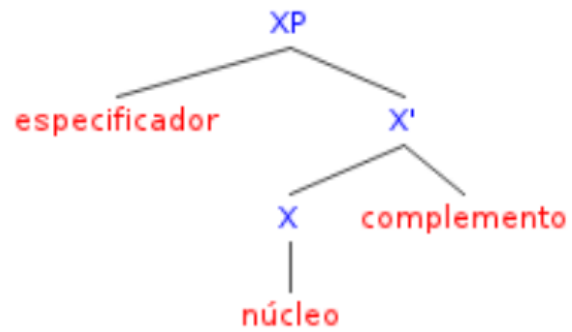

# REPRESENTAÇÕES ARBÓREAS DE SINTAGMAS LEXICAIS

## Sintagma Nominal

Núcleo: nome

Expansões: determinante, sintagma preposicional

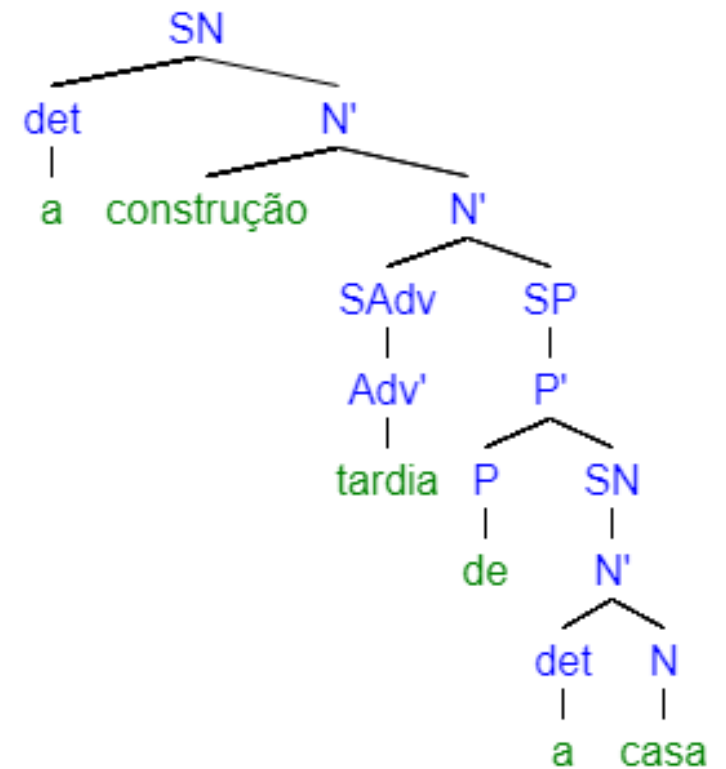
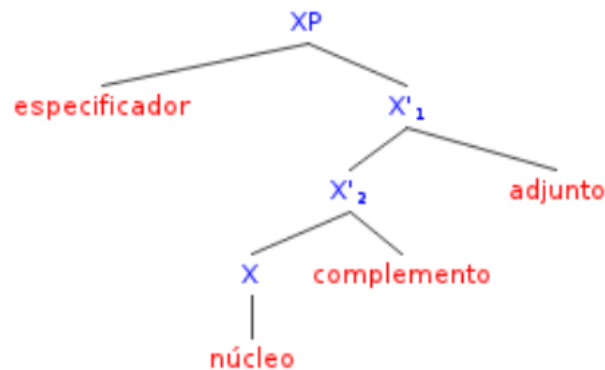

# REPRESENTAÇÕES ARBÓREAS DE SINTAGMAS LEXICAIS

## Sintagma Preposicional

Núcleo: preposição

Expansões: sintagma nominal

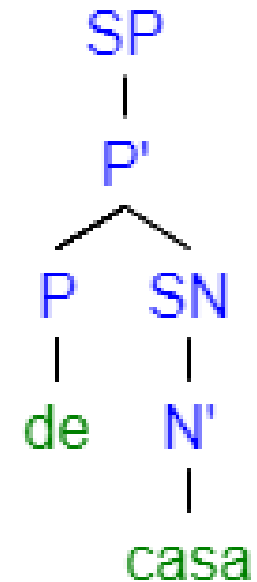
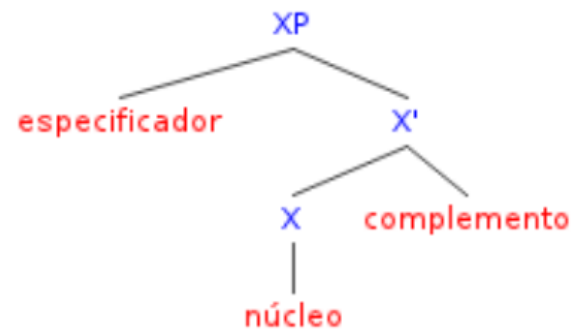

# REPRESENTAÇÕES ARBÓREAS DE SINTAGMAS LEXICAIS

## Sintagma Adjetival

Núcleo: adjetivo

Expansões: intensificador, sintagma preposicional

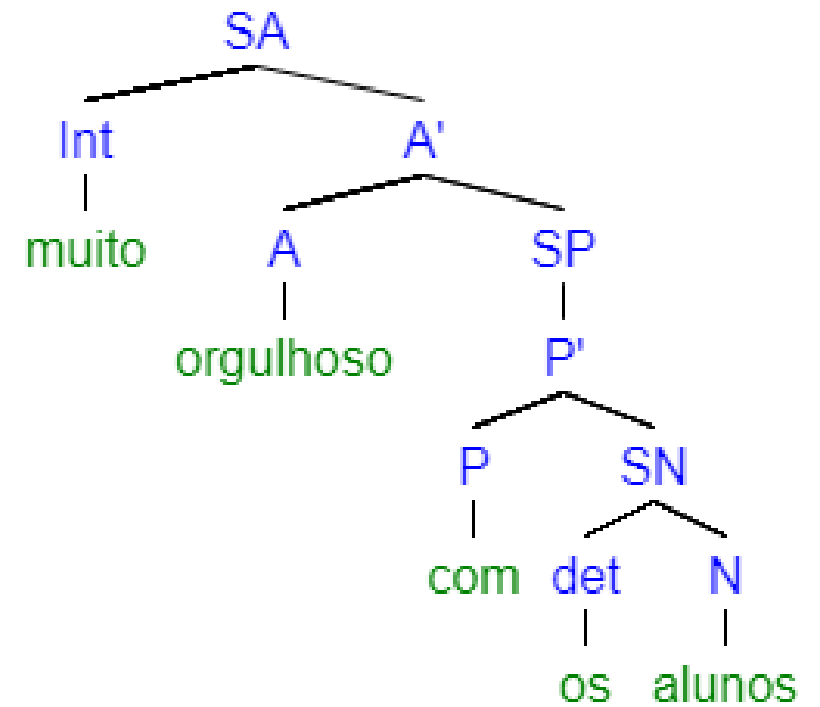
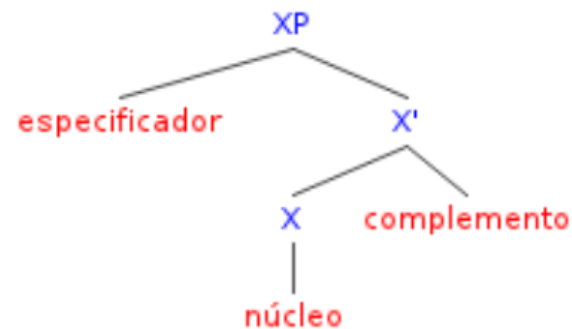

# REPRESENTAÇÕES ARBÓREAS DE SINTAGMAS LEXICAIS

## Sintagma Adverbial

Núcleo: adverbial

Expansões: intensificador, sintagma preposicional

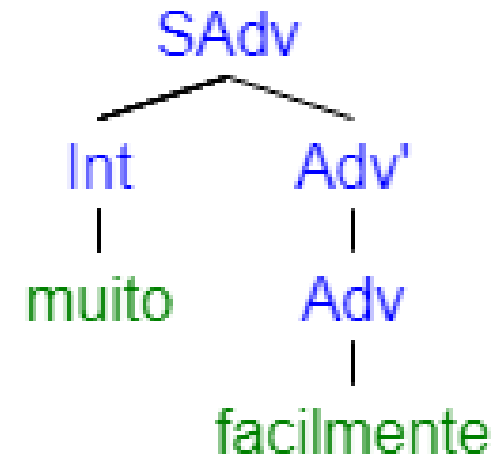
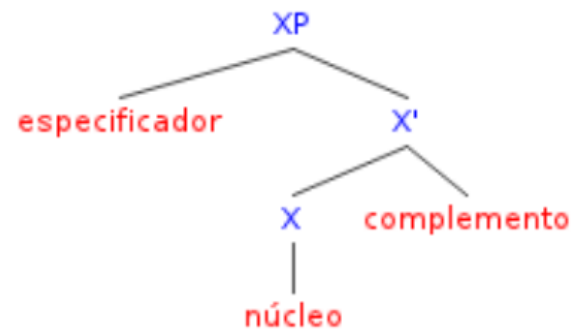

# SINTAGMAS FUNCIONAIS

## **Itens funcionais:**

Possuem valor funcional, i.e., dão conta do funcionamento do sistema linguístico, tais como artigos, conjunções, numerais, certos pronomes, flexões.



# SINTAGMAS FUNCIONAIS

Quais são os **núcleos dos sintagmas funcionais**?

# SINTAGMAS FUNCIONAIS

Quais são os **núcleos dos sintagmas funcionais**?

Sintagma Complementizador

Sintagma Temporal

Sintagma Flexional

# SINTAGMAS FUNCIONAIS

## **c-seleção**

Se uma categoria seleciona argumentos apenas categorialmente (c-seleção), esta categoria é funcional.

Lembre-se: categorias lexicais selecionam argumentos semanticamente.

Flexões selecionam verbos, Tempos selecionam verbos, complementizadores selecionam sentenças.

# SINTAGMAS FUNCIONAIS

## Sintagma Complementizador

Núcleo: complementizador

Especificadores: sintagma verbal

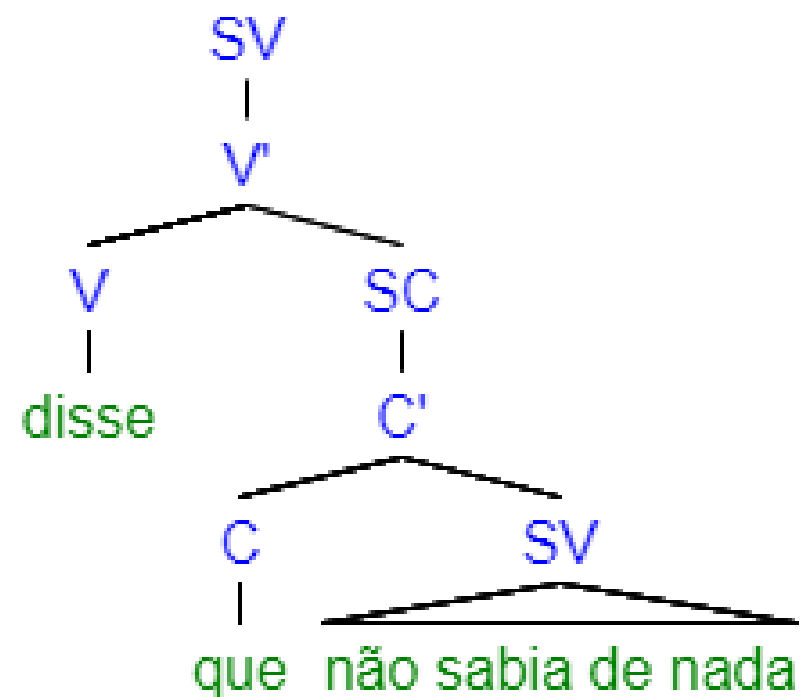

# SINTAGMAS FUNCIONAIS

## Sintagma Temporal

Núcleo: marca de tempo

Especificadores: sintagma verbal

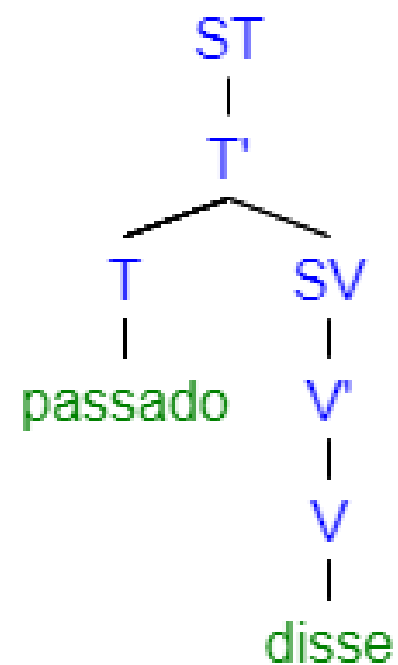

# SINTAGMAS FUNCIONAIS

## Sintagma Temporal

Núcleo: marca de tempo

Especificadores: sintagma verbal

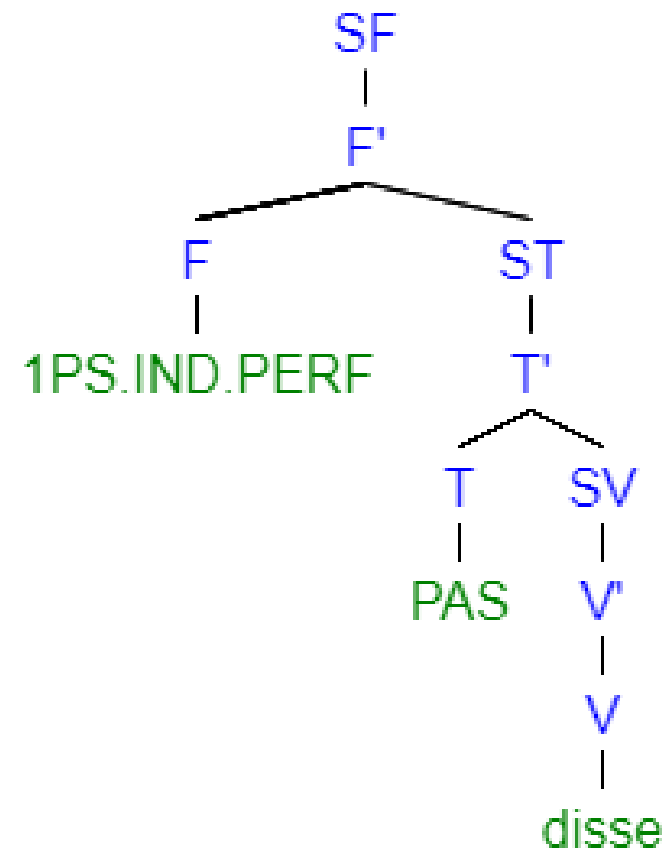

# TIPOS DE SINTAGMAS E REPRESENTAÇÕES ARBÓREAS

**Obrigado!**

**[saulo.mendes@gmail.com](mailto:saulo.mendes@gmail.com)**

# REFERÊNCIAS

KENEDY, E. *Curso básico de linguística gerativa*. São Paulo: Contexto, 2013.